



Domovní a vchodové dveře ThermoPlus / ThermoPro

NOVINKA: Designové prvky se vzhledem ušlechtilé oceli





6	Proč zvolit značku Hörmann
10	Přehled programu
12	ThermoPlus
20	ThermoPro
30	Bezpečnostní vybavení
32	Automatické zámky, prosklení, madla
34	Barvy a povrchy
36	Velikosti a montážní údaje
38	Výrobní program Hörmann

Zobrazené barvy a povrchy nejsou z důvodu techniky tisku barevně závazné.

U výrobků a detailů vybavy popsaných a vyobrazených v tomto katalogu se v závislosti na variantě vybavy zčásti jedná o nesériovou, speciální vybavu za příplatek. Na konkrétní vybavu dveří je třeba se zeptat partnera Hörmann s odvoláním na aktuální ceník.

Popisy a vyobrazení, údaje o rozsahu dodávky, vybavě a barevném odstínu odpovídají okamžiku předání do tisku.
Změny a omyly vyhrazeny.

Chráněno autorskými právy. Přetisk, i částečný, pouze s naším svolením.

◀ **Motiv 700** s povrchem Decograin zlatý dub, s bočními díly

Doma je nejlépe

Co je hezčí, než přijít po práci domů a užívat si rodiny? Společně se najíst, zahrát si hry nebo se dívat na televizi. Abyste si čas se svými nejdražšími užívali v pohodě, měli byste se doma vždy cítit dobře a bezpečně.

Domovní dveře Hörmann ThermoPlus a vchodové dveře ThermoPro vám umožní cítit se doma dobře. Neboť tyto vysoce kvalitní stavební prvky přesvědčují dobrými hodnotami tepelné izolace, spolehlivou bezpečnostní výbavou, velkým výběrem motivů a atraktivním poměrem cena / výkon. Na následujících stranách zcela určitě naleznete dveře Hörmann, které odpovídají vašim nárokům.





24



„K dobrému jménu
je třeba
se dopracovat.“ August Hörmann

Zcela ve smyslu zakladatele firmy dostanete při nákupu výrobků značky Hörmann opravdovou kvalitu s obsáhlým know-how. Tento rodinný podnik má za sebou jako specialista na stavební prvky více než 75 let zkušeností a od samého počátku se pokládá za vašeho partnera pro výstavbu a modernizace. Ne nadarmo patří společnost Hörmann k nejúspěšnějším výrobcům v oboru domovních dveří v Evropě. To vám při koupi domovních a vchodových dveří Hörmann dává dobrý pocit.



1 Kvalitní výrobky z Německa

Konstrukci domovních dveří společnost Hörmann sama vyvíjí a vyrábí. Naši vysoce kvalifikovaní pracovníci navíc intenzivně pracují na nových výrobcích, neustálém dalším vývoji a zlepšování detailů. Tak vznikají patenty a výhradní postavení na trhu. Dlouhodobé zkoušky za reálných podmínek zajišťují vyzrálé sériové výrobky v kvalitě Hörmann.

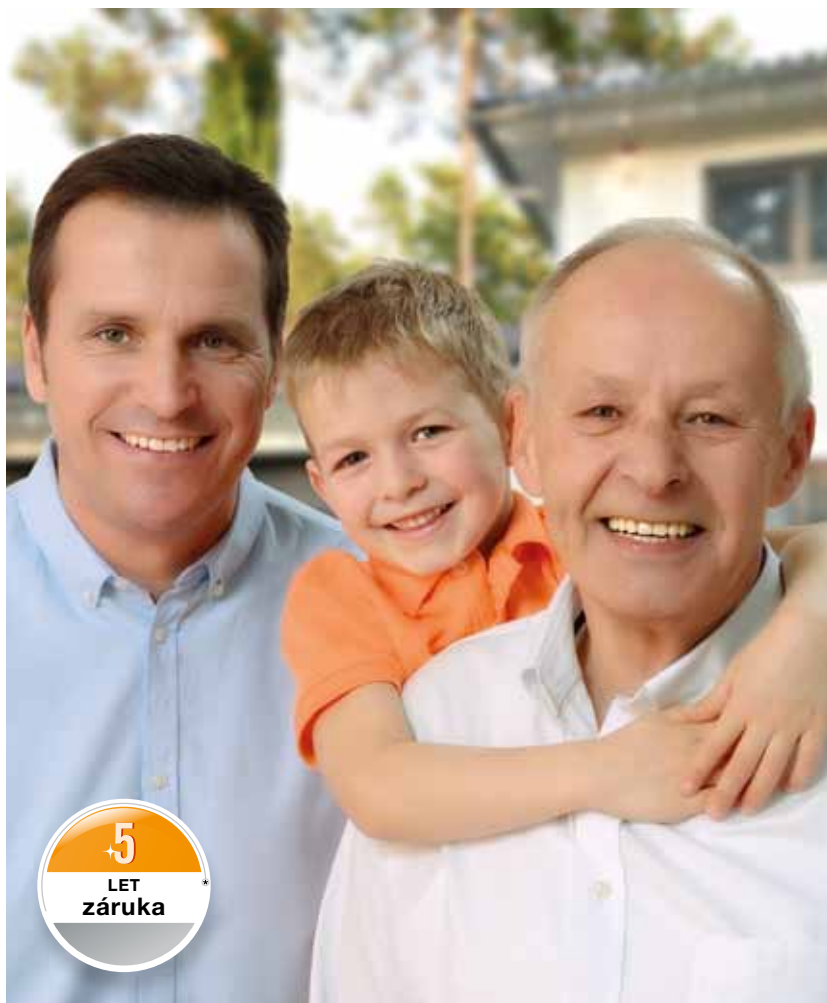

2 Domovní dveře pro několik generací

Jsme přesvědčeni o nekompromisní kvalitě našich výrobků. Proto u firmy Hörmann dostanete na domovní a vchodové dveře ThermoPlus / ThermoPro pětiletou záruku*.

3 Pohled do budoucnosti

Společnost Hörmann jde příkladem. Proto podnik od roku 2013 pokryje svou potřebu energie ze 40 % z ekologické elektřiny a trvale bude tento podíl rozvíjet. Prostřednictvím zavedení inteligentního a certifikovaného systému správy energie současně ročně ušetří mnoho tun CO₂. A v neposlední řadě společnost Hörmann nabízí výrobky pro trvale udržitelné stavění. Více se o ekologických aktivitách společnosti Hörmann dozvíte v brožurě „Myslíme zeleně“.

* Podrobné záruční podmínky najdete na: www.hormann.cz

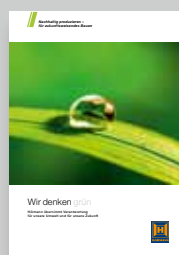



4 Dveřní křídlo bez viditelného profilu křídla

Dveře ThermoPro a ThermoPlus vás zaujmou bez ohledu na to, jedná-li se o hlavní nebo vedlejší vchod. Tvarově krásné, zevnitř i zvenku celoplošné dveřní křídlo s uvnitř uloženým profilem splňuje výtvarné požadavky na vysoké úrovni. Vnitřní vzhled (obrázek na straně 30) ideálně ladí s vnitřními dveřmi vašeho obytného prostoru.



Rušivý vzhled dveří v důsledku viditelného profilu křídla u dveří jiných výrobců

5 Vysoká úroveň tepelné izolace

Vchodové dveře ThermoPro s hodnotami U_D až $1,1 \text{ W}/(\text{m}^2 \cdot \text{K})^*$ poskytují vašemu domovu dobrou tepelnou izolaci. Domovní dveře ThermoPlus s hodnotami U_D až $0,87 \text{ W}/(\text{m}^2 \cdot \text{K})^*$ představují další plus k tepelné izolaci. Tak dlouhodobě šetříte energií a chráníte životní prostředí.



6 Uzamknutí bránící vloupání

Ve vlastním domově byste se se svou rodinou měli cítit bezpečně. Proto jsou naše dveře ThermoPlus / ThermoPro standardně vybaveny vícebodovým zamykáním. Strana závěsů je zajištěna třemi zajišťovacími čepy. U dveří ThermoPlus je strana závěsů zajištěna průchozí bezpečnostní lištou. Tak je strana závěsů lépe chráněna proti vypáčení.

Abyste ještě zvýšili vaši bezpečnost dostanete mnoho dveřních motivů ThermoPro a všechny domovní dveře ThermoPlus (i s bočními díly a horními světlíky) na přání s bezpečnostní výbavou RC 2 bránící vloupání.



Další informace naleznete na straně 30.



7 Bezpečné prosklení

Pokud jde o ochranu proti úrazům a vloupání, splňují domovní dveře Hörmann nejvyšší nároky. Laminované bezpečnostní sklo (VSG) o tloušťce 8 mm na vnitřní straně izolačního prosklení zajišťuje maximální bezpečnost. Dojde-li k rozbití, zůstanou střepy spojeny a drží na vnitřní folii, takže nebezpečí zranění střepinami je téměř vyloučeno.

Mimo to nabízí laminované bezpečnostní sklo vyšší ochranu proti vloupání, protože je ztíženo prostrčením ruky.

ThermoPlus

Dveřní křídlo

Vysoce kvalitní dveře ThermoPlus mají celoplošné ocelové dveřní křídlo o tloušťce 65 mm s profilem křídla uloženým uvnitř a provedení se silným falcem. Dveře, z vnitřní strany celoplošné, působí jako vnitřní dveře pro obytné prostory a harmonicky se zapojují do prostředí vašeho interiéru.

Profil křídla

Plastový profil křídla nabízí lepší tepelnou izolaci díky přerušnému tepelnému mostu a vyšší stabilitu. Tím je dlouhodobě vyloučena deformace dveřního křídla.

Tepelná izolace

S koeficientem U_D až $0,87 \text{ W}/(\text{m}^2 \cdot \text{K})$ jste s dveřmi ThermoPlus, pokud jde o tepelnou izolaci, nejlépe vybaveni a můžete dlouhodobě šetřit energií.

Ochrana proti vloupání

Všechny motivy domovních dveří ThermoPlus dostanete, i s bočními díly a horními světlíky, na přání s bezpečnostní výbavou RC 2. Zkouška byla provedena pro montáž s otvíráním ven i dovnitř.



Roundstyle (profil A3)

Zárubeň

Hliníkovou zárubeň s přerušným tepelným mostem o tloušťce 80 mm s polyuretanovou výplní dostanete v provedení Roundstyle nebo v pravoúhlém provedení.

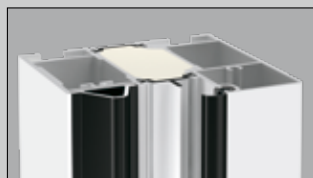

Pravoúhlé provedení (profil A4)

Těsnění

Dveře ThermoPlus přesvědčují promyšlenými detaily: Například práh s přerušným tepelným mostem z umělé hmoty a hliníku o tloušťce 20 mm s trojitou těsnicí rovinou. Ta zajišťuje lepší tepelnou izolaci.

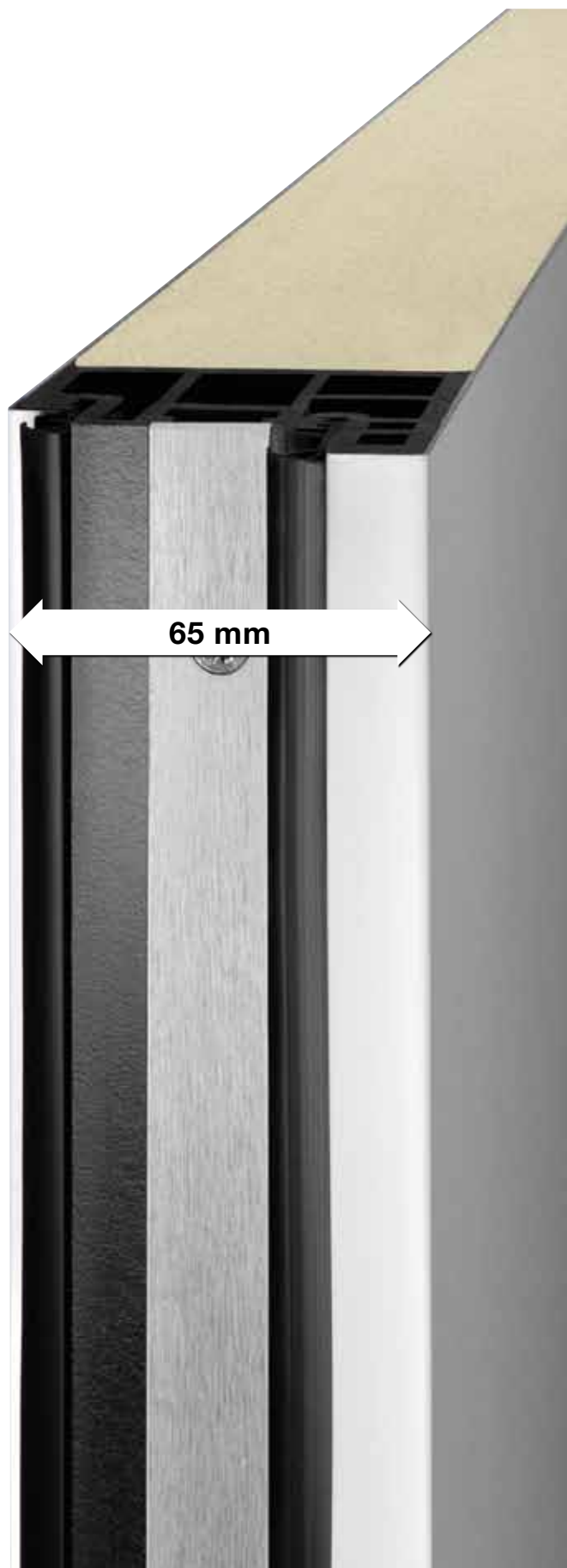

ThermoPlus

Hodnota U_D až
 $0,87 \text{ W}/(\text{m}^2 \cdot \text{K})$

Zkoušeno ústavem IFT Rosenheim
Velikost dveří RAM 1230 × 2180 mm

ThermoPro

Dveřní křídlo

Všechny dveře ThermoPro jsou zevnitř i zevně vybaveny celoplošným ocelovým dveřním křídlem o tloušťce 46 mm s profilem křídla uloženým uvnitř a se silným falcem. Dveře, z vnitřní strany celoplošné, odpovídají vnitřním dveřím pro obytné prostory a optimálně se tak začlení do vašeho interiéru.

Profil křídla

Profil křídla z kompozitního materiálu má přerušovaný tepelný most a je velmi stabilní. Tím je dlouhodobě vyloučena deformace dveřního křídla.

Tepelná izolace

Díky dveřnímu křídlu vyplněnému polyuretanovou pěnou a přerušnému tepelnému mostu poskytují dveře ThermoPro vašemu domovu dobrou tepelnou izolaci s koeficientem U_D až $1,1 \text{ W}/(\text{m}^2 \cdot \text{K})$.

Ochrana proti vloupání

Motivy dveří ThermoPro TPS 700 / 750 / 900 / 010 / 015 a 100 bez bočních dílů a horního světlíku dostanete na přání s bezpečnostním vybavením RC 2. Dveře jsou zkoušeny pro montáž s otvíráním dovnitř.



Roundstyle (profil A1)

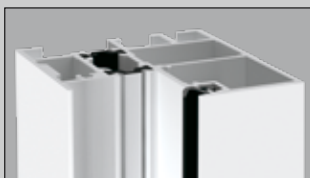

Pravouhlé provedení (profil A2)



Zárubeň

Hliníkovou zárubeň s přerušným tepelným mostem o tloušťce 60 mm dostanete v provedení Roundstyle nebo v pravouhlém provedení.

Těsnění

Tím šetříte drahocennou energii: Práh s přerušným tepelným mostem z hliníku a umělé hmoty o výšce 20 mm s dvojitou těsnicí rovinou snižuje tepelné ztráty. Ochrana před povětrnostními vlivy poskytuje doplňkové kartáčové těsnění v dolní části zárubně.

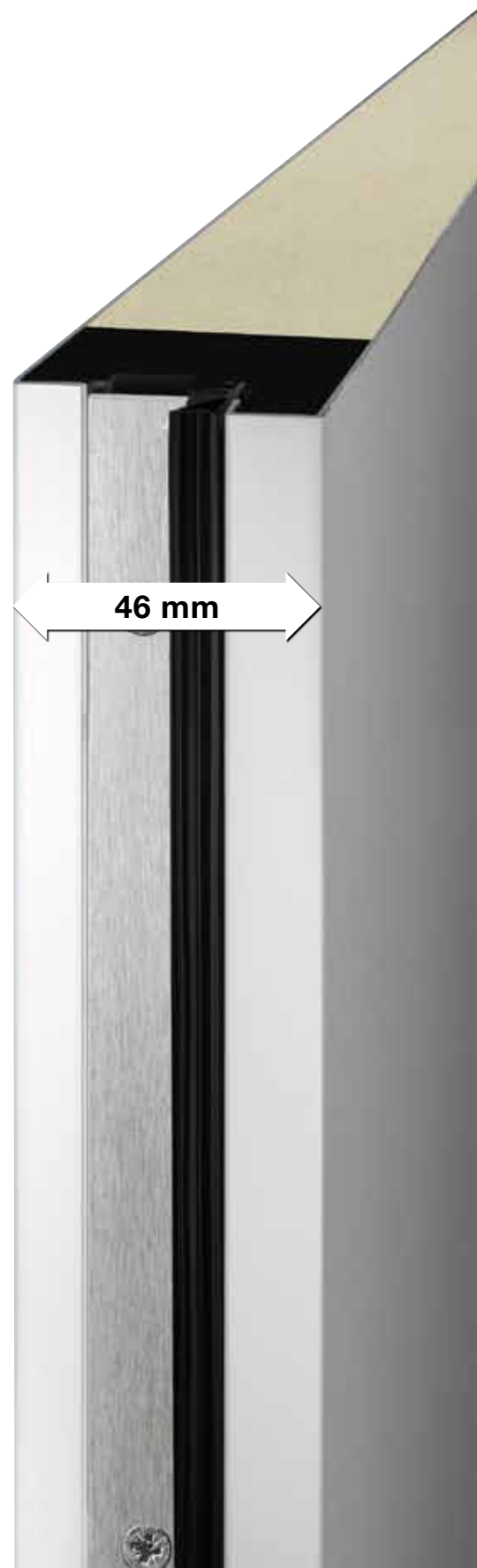

ThermoPro

Hodnota U_D až
 $1,1 \text{ W}/(\text{m}^2 \cdot \text{K})$

Zkoušeno ústavem IFT Rosenheim
Velikost dveří RAM 1230 × 2180 mm



Domovní dveře pro srdečné uvítání

Domovní dveře ThermoPlus vám nabízejí vše, čím se dobré domovní dveře vyznačují. Celoplošné ocelové dveřní křídlo o tloušťce 65 mm s výplní polyuretanovou pěnou a s uvnitř uloženým profilem křídla z kompozitního materiálu zajišťují, že zima zůstane venku. S hodnotou U_D až $0,87 \text{ W}/(\text{m}^2 \cdot \text{K})$ vykazují dveře ThermoPlus velmi dobrou tepelnou izolaci. Dveře jsou standardně vybaveny 5násobným bezpečnostním zámekem, takže se doma můžete cítit bezpečně a jistě. Motivy ThermoPlus dostanete na přání s bezpečnostní výbavou RC 2 – abyste se doma cítili ještě lépe.

Vyberte si domovní dveře podle svého přání z osmi atraktivních motivů a dopřejte jim individuální charakter výběrem jedné z našich 15 zvýhodněných barev a jednoho z pěti dekorů Decograin.

Designové vchodové dveře



Motiv 700

Obr.: Zvýhodněná barva šedý hliník RAL 9007
 Madlo z ušlechtilé oceli HB 38-2 na ocelové výplni, průběžné prosklení: trojitě izolační sklo, zvenku laminované bezpečnostní sklo, uprostřed Float opískované s čirými pruhy, zevnitř jednovrstvé bezpečnostní sklo, čiré, hodnota U_D až $0,98 \text{ W}/(\text{m}^2 \cdot \text{K})^*$

Boční díl / horní světlík

Trojité izolační sklo, zvenku laminované bezpečnostní sklo, uprostřed Float, zevnitř laminované bezpečnostní sklo



Motiv 750

Obr.: Standardní barva provozně bílá hedvábně matná, RAL 9016
 Madlo z ušlechtilé oceli HB 38-2 na ocelové výplni, průběžné prosklení: trojitě izolační sklo, zvenku laminované bezpečnostní sklo, uprostřed Float opískované s čirými pruhy, zevnitř jednovrstvé bezpečnostní sklo, čiré, hodnota U_D až $0,95 \text{ W}/(\text{m}^2 \cdot \text{K})^*$

Boční díl / horní světlík

Trojité izolační sklo, zvenku laminované bezpečnostní sklo, uprostřed Float, zevnitř laminované bezpečnostní sklo



Motiv 800 ■ NOVINKA

Obr.: Decograin Titan Metallic CH 703

Madlo z ušlechtilé oceli HB 38-2 na ocelové výplni, 4 obdélníková prosklení s rámem z ušlechtilé oceli: trojité izolační sklo, zvenku laminované bezpečnostní sklo, uprostřed Float opískované, zevnitř laminované bezpečnostní sklo, čiré, hodnota U_D až $0,93 \text{ W}/(\text{m}^2 \cdot \text{K})^*$

Boční díl / horní světlík

Trojité izolační sklo, zvenku laminované bezpečnostní sklo, uprostřed Float, zevnitř laminované bezpečnostní sklo



Motiv 810 ■ NOVINKA

Obr.: Standardní barva provozně bílá hedvábně matná, RAL 9016

Madlo z ušlechtilé oceli HB 38-2 na ocelové výplni, 3 obdélníková prosklení s čirým pruhem po obvodu a rámem z ušlechtilé oceli: trojité izolační sklo, zvenku laminované bezpečnostní sklo, uprostřed Float, opískované, zevnitř jednovrstvé bezpečnostní sklo, čiré, hodnota U_D až $0,99 \text{ W}/(\text{m}^2 \cdot \text{K})^*$

Boční díl / horní světlík

Trojité izolační sklo, zvenku laminované bezpečnostní sklo, uprostřed Float, zevnitř laminované bezpečnostní sklo

* V závislosti na velikosti dveří. Hodnoty uvedeny pro RAM 1230 x 2180 mm.



Tak pěkně vás uvítá domov



Motiv 850

Obr.: Decograin tmavý dub/ořech

Madlo z ušlechtilé oceli HB 38-2 na ocelové výplni, se zaobleným prosklením: trojitě izolační sklo, zvenku laminované bezpečnostní sklo, uprostřed Float opískované s čírymi pruhy, zevnitř laminované bezpečnostní sklo, čiré, hodnota U_D až $0,96 \text{ W}/(\text{m}^2 \cdot \text{K})^*$

Boční díl / horní světlík

Trojité izolační sklo, zvenku laminované bezpečnostní sklo, uprostřed Float, zevnitř laminované bezpečnostní sklo



Motiv 900

Obr.: Standardní barva provozně bílá hedvábně matná, RAL 9016

Madlo z ušlechtilé oceli HB 38-2 na ocelové výplni, se zaobleným prosklením: trojitě izolační sklo, zvenku laminované bezpečnostní sklo, uprostřed Float opískované s čírymi pruhy, zevnitř jednovrstvé bezpečnostní sklo, čiré, hodnota U_D až $0,96 \text{ W}/(\text{m}^2 \cdot \text{K})^*$

Boční díl / horní světlík

Trojité izolační sklo, zvenku laminované bezpečnostní sklo, uprostřed Float, zevnitř laminované bezpečnostní sklo

◀ Motiv 900 v barvě Titan Metallic CH 703, s bočním dílem

* V závislosti na velikosti dveří. Hodnoty uvedeny pro RAM 1230 x 2180 mm.



Motiv 015

Obr.: Decograin Titan Metallic CH 703
s designovými prvky se vzhledem ušlechtilé oceli
Madlo z ušlechtilé oceli HB 14-2 na ocelové
výplni volitelně s designovými prvky se vzhledem
ušlechtilé oceli ■ **NOVINKA**,
hodnota U_D až $0,87 \text{ W}/(\text{m}^2 \cdot \text{K})^*$

Boční díl / horní světlík

Trojité izolační sklo, zvenku laminované
bezpečnostní sklo, uprostřed Float,
zvenitř laminované bezpečnostní sklo

Zvolte stylové akcenty



Motiv 010

Obr.: Standardní barva provozně bílá hedvábně matná, RAL 9016

Madlo z ušlechtilé oceli HB 14-2 na ocelové výplni, hodnota U_D až $0,87 \text{ W}/(\text{m}^2 \cdot \text{K})^*$.

Boční díl / horní světlík

Trojité izolační sklo, zvenku laminované bezpečnostní sklo, uprostřed Float, zevnitř laminované bezpečnostní sklo



Motiv 015

Obr.: Standardní barva provozně bílá hedvábně matná, RAL 9016

Madlo z ušlechtilé oceli HB 14-2 na ocelové výplni s drážkami, hodnota U_D až $0,87 \text{ W}/(\text{m}^2 \cdot \text{K})^*$

Boční díl / horní světlík

Trojité izolační sklo, zvenku laminované bezpečnostní sklo, uprostřed Float, zevnitř laminované bezpečnostní sklo



Ať váš vchod upoutá kolemjdoucí

Chcete-li svůj domovní i vedlejší vchod vybavit vysoce kvalitními a na pohled zajímavými dveřmi, pak jsou domovní dveře Hörmann ThermoPro tou správnou volbou. S hodnotami U_D až $1,1 \text{ W}/(\text{m}^2 \cdot \text{K})$ dosahují dveře ThermoPro dobrých kvalit, co se tepelné izolace týče. Díky standardně dodávanému 5násobnému bezpečnostnímu zámku jsou vchodové dveře ideálně vybaveny i z hlediska bezpečnosti. Některé motivy dostanete na přání s bezpečnostní výbavou RC 2 – abyste se doma cítili ještě lépe.

Svého favorita si můžete vybrat z 12 dveřních motivů. Zvolit můžete klasický i moderní vzhled. Pomocí barev, prosklení, bočních dílů a horních světlíků můžete svým dveřím Hörmann vtisknout zcela osobitý ráz.

**Motiv 700**

Obr.: Decograin Titan Metallic CH 703

Madlo z ušlechtilé oceli HB 38-2 na ocelové výplni, průběžné prosklení: trojitě izolační sklo, zvenku laminované bezpečnostní sklo, uprostřed Float opískované s čirými pruhy, zevnitř jednovrstvé bezpečnostní sklo, čiré, hodnota U_D až $1,3 \text{ W}/(\text{m}^2 \cdot \text{K})^*$

Boční díl / horní světlík

Dvojitě izolační sklo, zvenku laminované bezpečnostní sklo, zevnitř laminované bezpečnostní sklo, Float opískované

Tak jednoduše můžete ukázat dobrý vkus



Motiv 750

Obr.: Standardní barva bílá hedvábně matná, RAL 9016

Madlo z ušlechtilé oceli HB 38-2 na ocelové výplni, průběžné prosklení: trojitě izolační sklo, zvenku laminované bezpečnostní sklo, uprostřed Float opískované s čirými pruhy, zevnitř jednovrstvé bezpečnostní sklo, čiré, hodnota U_D až $1,2 \text{ W}/(\text{m}^2 \cdot \text{K})^*$

Boční díl / horní světlík

Dvojitě izolační sklo, zvenku laminované bezpečnostní sklo, zevnitř laminované bezpečnostní sklo, Float



Motiv 900

Obr.: Decograin Zlatý dub

Madlo z ušlechtilé oceli HB 38-2 na ocelové výplni, se zaobleným prosklením: trojitě izolační sklo, zvenku laminované bezpečnostní sklo, uprostřed Float opískované s čirými pruhy, zevnitř jednovrstvé bezpečnostní sklo, čiré, hodnota U_D až $1,2 \text{ W}/(\text{m}^2 \cdot \text{K})^*$

Boční díl / horní světlík

Dvojitě izolační sklo, zvenku laminované bezpečnostní sklo, zevnitř laminované bezpečnostní sklo, Float

Nadčasová elegance pro váš domov



Motiv 010

Obr.: Zvýhodněná barva antracitová šed' RAL 7016

Madlo z ušlechtilé oceli HB 14-2 na ocelové výplni, hodnota U_D až $1,1 \text{ W}/(\text{m}^2 \cdot \text{K})^*$.

Boční díl / horní světlík

Dvojitě izolační sklo, zvenku laminované bezpečnostní sklo, zevnitř jednovrstvé bezpečnostní sklo



Motiv 020

Obr.: Standardní barva provozně bílá hedvábně matná, RAL 9016

Madlo z ušlechtilé oceli HB 14-2 na ocelové výplni, průběžné prosklení: dvojitě izolační sklo, zvenku laminované bezpečnostní sklo, zevnitř jednovrstvé bezpečnostní sklo, Mastercarré, hodnota U_D až $1,4 \text{ W}/(\text{m}^2 \cdot \text{K})^*$

Boční díl / horní světlík

Dvojitě izolační sklo, zvenku laminované bezpečnostní sklo, zevnitř jednovrstvé bezpečnostní sklo, Mastercarré



Motiv 030

Obr.: Zvýhodněná barva okenní šed' RAL 7040
 Madlo z ušlechtilé oceli HB 14-2 na ocelové výplni, průběžné prosklení: dvojitě izolační sklo, zvenku laminované bezpečnostní sklo, zevnitř jednovrstvé bezpečnostní sklo, Mastercarré, hodnota U_D až $1,3 \text{ W}/(\text{m}^2 \cdot \text{K})^*$

Boční díl / horní světlík

Dvojitě izolační sklo, zvenku laminované bezpečnostní sklo, zevnitř jednovrstvé bezpečnostní sklo, Mastercarré



Motiv 040

Obr.: Standardní barva bílá hedvábně matná, RAL 9016
 Madlo z ušlechtilé oceli HB 14-2 na ocelové výplni, s kruhovým prosklením $\varnothing 300 \text{ mm}$: dvojitě izolační sklo, zvenku laminované bezpečnostní sklo, zevnitř jednovrstvé bezpečnostní sklo, ornamentální sklo 504, hodnota U_D až $1,2 \text{ W}/(\text{m}^2 \cdot \text{K})^*$

Boční díl / horní světlík

Dvojitě izolační sklo, zvenku laminované bezpečnostní sklo, zevnitř jednovrstvé bezpečnostní sklo, ornamentální sklo 504

* V závislosti na velikosti dveří. Hodnoty uvedeny pro RAM $1230 \times 2180 \text{ mm}$.



NOVINKA: S designovými prvky se vzhledem ušlechtilé oceli



Motiv 015

Obr.: Standardní barva provozně bílá hedvábně matná, RAL 9016

Madlo z ušlechtilé oceli HB 14-2 na ocelové výplni s drážkami, volitelně s designovými prvky se vzhledem ušlechtilé oceli ■ **NOVINKA**, hodnota U_D až 1,1 W/(m²·K)*

Boční díl / horní světlík

Dvojitě izolační sklo, zvenku laminované bezpečnostní sklo, zevnitř laminované bezpečnostní sklo, čiré



Motiv 025

Obr.: Standardní barva provozně bílá hedvábně matová, RAL 9016 s aplikacemi se vzhledem ušlechtilé oceli

Madlo z ušlechtilé oceli HB 14-2 na ocelové výplni, volitelně s designovými prvky se vzhledem ušlechtilé oceli ■ **NOVINKA**, průběžné prosklení: dvojitě izolační sklo, zvenku laminované bezpečnostní sklo, zevnitř jednovrstvé bezpečnostní sklo, Mastercarré, hodnota U_D až 1,4 W/(m²·K)*

Boční díl / horní světlík

Dvojitě izolační sklo, zvenku laminované bezpečnostní sklo, zevnitř jednovrstvé bezpečnostní sklo, Mastercarré

**Motiv 100**

Obr.: Zvýhodněná barva terakotově hnědá
RAL 8028

Madlo z ušlechtilé oceli HB 14-2
na ocelové výplni, s 6 kazetovými poli,
hodnota U_D až $1,1 \text{ W}/(\text{m}^2\cdot\text{K})^*$

Boční díl s panelovou výplní

3 kazetová pole

Boční díl / horní světlík

Dvojitě izolační sklo, zvenku laminované
bezpečnostní sklo, zevnitř jednovrstvé
bezpečnostní sklo, prosklení „katedrála“

Pro milovníky venkovského stylu



Motiv 200

Obr.: Standardní barva bílá hedvábně matná, RAL 9016

Madlo z ušlechtilé oceli HB 14-2 na ocelové výplni, dvojitě izolační sklo, zvenku laminované bezpečnostní sklo, zevnitř jednovrstvé bezpečnostní sklo, prosklení „katedrála“ s vloženými příčkami, hodnota U_D až $1,2 \text{ W}/(\text{m}^2 \cdot \text{K})^*$

Boční díl s panelovou výplní

3 kazetová pole

Boční díl / horní světlík

Dvojitě izolační sklo, zvenku laminované bezpečnostní sklo, zevnitř jednovrstvé bezpečnostní sklo, prosklení „katedrála“



Motiv 400

Obr.: Standardní barva bílá hedvábně matná, RAL 9016

Madlo z ušlechtilé oceli HB 14-2 na ocelové výplni, dvojitě izolační sklo, zvenku laminované bezpečnostní sklo, zevnitř jednovrstvé bezpečnostní sklo, prosklení „katedrála“ s vloženými příčkami, hodnota U_D až $1,5 \text{ W}/(\text{m}^2 \cdot \text{K})^*$

Boční díl s panelovou výplní

1 kazetové pole a dvojitě izolační sklo, zvenku laminované bezpečnostní sklo, zevnitř jednovrstvé bezpečnostní sklo, prosklení „katedrála“

Boční díl / horní světlík

Dvojitě izolační sklo, zvenku laminované bezpečnostní sklo, zevnitř jednovrstvé bezpečnostní sklo, prosklení „katedrála“

* V závislosti na velikosti dveří. Hodnoty uvedeny pro RAM 1230 x 2180 mm.

Je příjemné cítit se bezpečně



7

5bodový bezpečnostní zámek

Váš domov bude bezpečný: 2 kuželové otočné závory **4** se 2 doplňkovými bezpečnostními čepy **3** a 1 západkou zámku **2** zapadnou do uzavíracích plechů zárubně a dveře pevně přitáhnou. U dveří ThermoPlus je uzavírací plech nastavitelný tak, abyste mohli optimálně nastavit dveře. Se západkou softlock **1** se dveře zavírají velmi tiše.

7

5

6



7

4

Zajištění strany závěsů

Je krásné, když se člověk může doma cítit bezpečně. K tomu jsou dveře ThermoPro / ThermoPlus vybaveny na straně závěsů doplňkovým zajištěním a prakticky znemožňují vypáčení.

5 ThermoPro

se 3 bezpečnostními čepy

6 ThermoPlus

s průchozí bezpečnostní lištou z hliníku

7 Optimální nastavení pomocí 3rozměrných válcových závěsů

Lehký chod dveří zaručují stabilní, dvoudílné, třírozměrně nastavitelné závěsy zajištěné kolíkem, s ozdobnými kryty se vzhledem ušlechtilé oceli.

8 Vnitřní klika

Každé dveře jsou standardně dodávány s tvarově krásnou vnitřní klikou z ušlechtilé oceli a rozetou zvenku.

9 Profilová cylindrická vložka

Standardně dodávána s 5 klíči. S nouzovou a výstražnou funkcí, tzn., že dveře se dají zavřít i tehdy, když je uvnitř zasunutý klíč.



Výbava podle přání

Automatické zámky

Otvírajte dveře s vícebodovým zamykáním jednoduše a pohodlně pomocí dálkového ovladače, snímače otisků prstů nebo transpondéru. Pak již nemusíte myslet na klíče.

1 Otvírání pomocí transpondéru ■ NOVINKA

K otvírání pomocí transpondéru jsou domovní dveře vybaveny elektromechanickou profilovou cylindrickou vložkou. Podržíte-li transpondér před vložkou zámku, můžete dveře odemknout hlavicí.

2 Otvírání dálkovým ovladačem ■ NOVINKA

3 Otvírání snímačem otisků prstů ■ NOVINKA

Při obsluze dálkovým ovladačem nebo snímačem otisků prstů se dveře automaticky odemknou elektrozámekem. Nyní stačí na dveře zatlačit.

Elektrický otvírač (bez vyobrazení)

Pomocí západky elektrického otvírače můžete dveře jednoduše otvírat spínačem v domě. Alternativně – například přes den – můžete přehodit západkovou páku, potom k otevření domovních dveří stačí lehký tlak zvenku.

Okapnice (bez vyobrazení)

Atraktivní vzhled a současně ochrana dveří: Okapnice v bílé RAL 9016 k odvádění prudkého deště se dá jednoduše dodatečně namontovat.



Prosklení pro dveře



Motiv 700 / 750 / 800 / 810 / 850 / 900

Tyto motivy přesvědčují vzhledem, který téměř lícuje s plochou na vnitřní i venkovní straně. Zasklívací rám z ušlechtilé oceli podtrhuje celkový elegantní dojem. Přesvědčivé, pokud jde o úspory energie: trojitě izolační prosklení s vysokými hodnotami tepelné izolace.



Motiv 020 / 025 / 030 / 040

Tyto dveře jsou vybaveny dvojitým izolačním prosklením, které zaručuje vysokou tepelnou izolaci. Umělohmotný zasklívací rám „Roundstyle“ propůjčuje dveřím moderní, harmonický vzhled. U povrchů Decograin je zasklívací rám nalakován barvou ladící s povrchem.



Motiv 200 / 400

Oba motivy kazetových dveří se díky dokonale přizpůsobenému umělohmotnému zasklívacímu rámu „Profilstyle“ stanou stylovou vizitkou vašeho domova. Pokud jde o tepelnou izolaci, nabízí dvojitě izolační prosklení vše, co od kvalitních domovních dveří Hörmann očekáváte.

Prosklení pro boční díly a horní světlíky

U dveří ThermoPro dostanete boční díly a horní světlíky s dvojitým izolačním prosklením, u dveří ThermoPlus s trojitým izolačním prosklením.



Opískované (ThermoPlus, ThermoPro)



Opískované s čírymi pruhy (ThermoPlus, ThermoPro)



Číré sklo (ThermoPlus, ThermoPro)



Mastercarré (ThermoPro)



Ornament 504 (ThermoPro)



Prosklení „katedrála“ (ThermoPro)

Krásné madlo zdůrazňuje celkový dojem: Zvolte si madlo podle svých přání.

Všechny dveře se standardně dodávají s vyobrazenými venkovními madly. Alternativně můžete zvolit jinou variantu madla (s úzkým štítkem ES 0 nebo širokým štítkem ES 1) z ušlechtilé oceli:



Klika/koule ES 0 / ES 1 (obrázek ES 1 – ušlechtilá ocel)

Sada klika / klika ES 0 / ES 1 (vyobrazeno ES 0 v provedení z ušlechtilé oceli)

Najděte si svoji oblíbenou barvu

Dáváte přednost decentní okenní šedi nebo chcete přiznat barvu a použít odstín rubínově červená? Při ztvárnění barev vašich nových domovních dveří Hörmann ponecháváme vaší kreativité naprostou volnost. Máte možnost volit mezi zvláště cenově výhodnou bílou RAL 9016 a dalšími 15 zvýhodněnými barvami. Venkovní a vnitřní strana vašich dveří ThermoPlus nebo ThermoPro má vždy stejnou barvu. Oslovte prostě vašeho autorizovaného prodejce Hörmann.

Standardně v cenově výhodném odstínu bílá

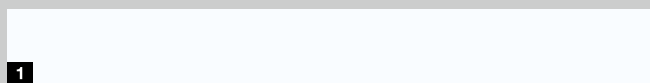

1

15 zvýhodněných barev



2

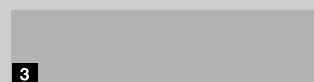

3

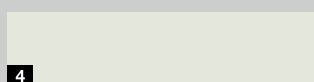

4



5

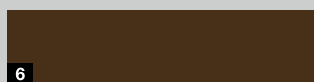

6



7



8

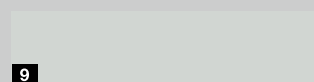

9

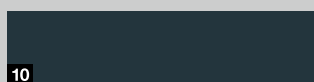

10

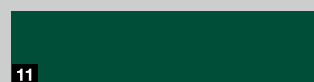

11



12



13



14



15

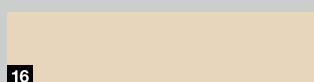

16

- | | | |
|----|----------|---------------------|
| 1 | RAL 9016 | bílá |
| 2 | RAL 9007 | šedý hliník |
| 3 | RAL 9006 | bílý hliník |
| 4 | RAL 9002 | šedobílá |
| 5 | RAL 9001 | krémově bílá |
| 6 | RAL 8028 | terakotově hnědá |
| 7 | RAL 8003 | hlinitá hnědá |
| 8 | RAL 7040 | okenní šed' |
| 9 | RAL 7035 | světle šedá |
| 10 | RAL 7016 | antracitová šed' |
| 11 | RAL 6005 | mechová zeleň |
| 12 | RAL 5014 | holubí šed' |
| 13 | RAL 5010 | hořcově modrá |
| 14 | RAL 3003 | rubínově červená |
| 15 | RAL 3000 | ohnivě rudá |
| 16 | RAL 1015 | světlá slonová kost |

Do detailu přesvědčivý a elegantní

Povrch Decograin* se dodává ve čtyřech přirozených dřevěných dekorech a jednom dekore antracitové barvy s metalickým efektem. Vytlačené zvrásnění poskytuje do detailu věrný charakter dřeva.

5 dekorů Decograin

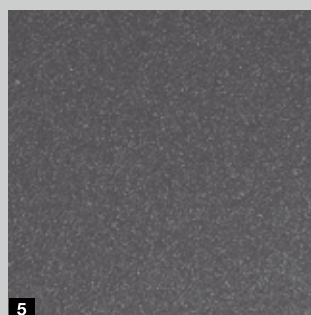
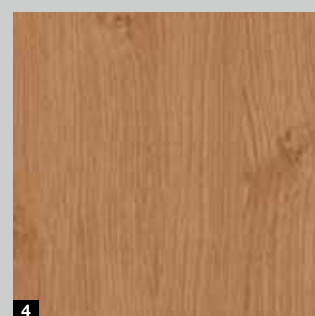
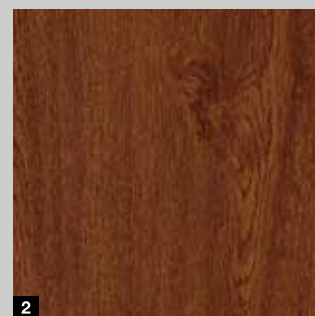
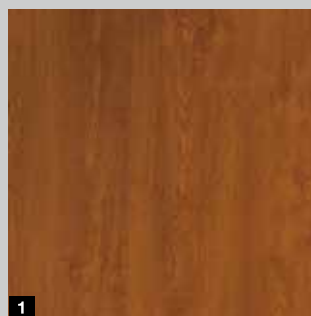

- 1 Decograin zlatý dub: středně hnědý, zlatožlutý dekor dubu
- 2 Decograin tmavý dub/ořech: dekor dubu v ořechové barvě
- 3 Decograin tmavý dub - rustical: intenzivně tmavý dekor dubu
- 4 Decograin Winchester Oak: přírodně zbarvený sukovitý dekor dubu
- 5 Titan Metallic, CH 703: antracit s metalickým efektem

Věnujte prosím pozornost

Zobrazené barvy a povrchy nejsou z důvodu techniky tisku barevně závazné. U dveří s tmavým povrchem je třeba se vyhnout orientaci ke slunci, protože zvýšené rozpínání materiálu může omezovat funkci dveří.

* Nedodává se pro motivy 100 / 200 / 400. Zasklívací rám je u motivů 020 / 025 / 030 / 040 barevně přizpůsoben

Normované velikosti
ThermoPlus

Vnější rozměr rámu (objednací rozměr)	Světlý rozměr hrubého otvoru	Světlý rozměr zárubně
1000 × 2100	1020 × 2110	850 × 2005
1100 × 2100	1120 × 2110	950 × 2005

Normované velikosti
ThermoPro

Vnější rozměr rámu (objednací rozměr)	Světlý rozměr hrubého otvoru	Světlý rozměr zárubně
1000 × 2100	1020 × 2110	872 × 2016
1100 × 2100	1120 × 2110	972 × 2016

Speciální velikosti
ThermoPlus / ThermoPro

Motivy	Vnější rozměr rámu (objednací rozměr)
200	875 – 1100 × 1990 – 2186
020, 025, 030, 700, 750, 800, 810, 850, 900	875 – 1250 × 1875 – 2250
010, 015, 040	875 – 1250 × 1875 – 2250
100, 400	875 – 1100 × 1875 – 2186

ThermoPlus

Varianty zárubní

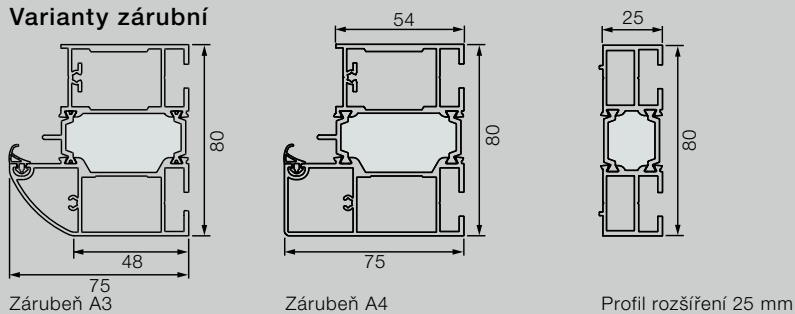

Vodorovný řez, dveře

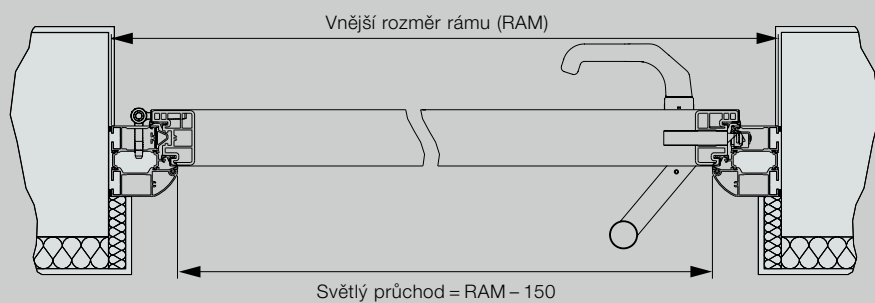

Vodorovný řez, boční díl

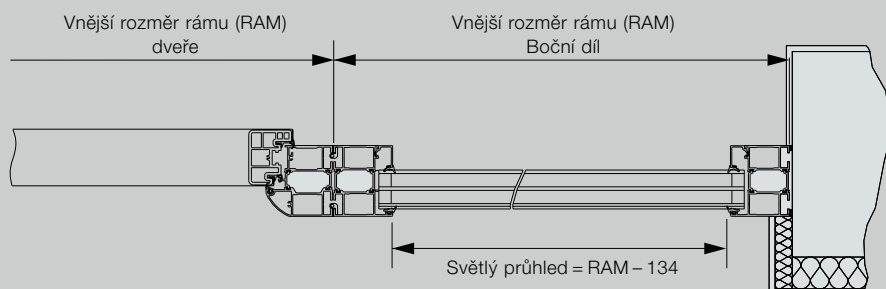

Svislý řez, dveře

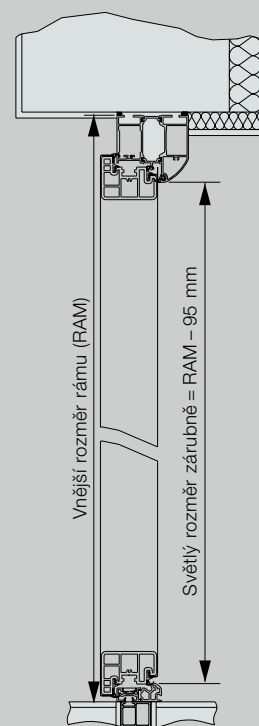

Všechny rozměry v mm

Boční díly, normované velikosti ThermoPlus / ThermoPro

Motiv	Vnější rozměr rámu (objednací rozměr)
Skleněná výplň: 010, 015, 020, 025, 030, 040, 700, 750, 800, 810, 850, 900	400 × 2100

Horní světlíky, normované velikosti ThermoPlus / ThermoPro

Motiv	Vnější rozměr rámu (objednací rozměr)
Skleněná výplň: 010, 015, 020, 025, 030, 040, 700, 750, 800, 810, 900	875 – 2250 × 300 – 500

Boční díly, speciální velikosti ThermoPlus / ThermoPro

Motiv	Vnější rozměr rámu (objednací rozměr)
Skleněná výplň: 010, 015, 020, 025, 030, 040, 700, 750, 800, 810, 850, 900	ThermoPro: 300 – 1000* × 1875 – 2250 ThermoPlus: 300 – 1000* × 1875 – 2250
Panelová výplň: 100, 200, 400	450 × 1990 – 2186

* od šířky 500 mm není možný horní světlík. Dveřní prvky s bočními díly nemají statickou funkci, statika musí být zajištěna tělesem stavby.

ThermoPro

Varianty zárubní

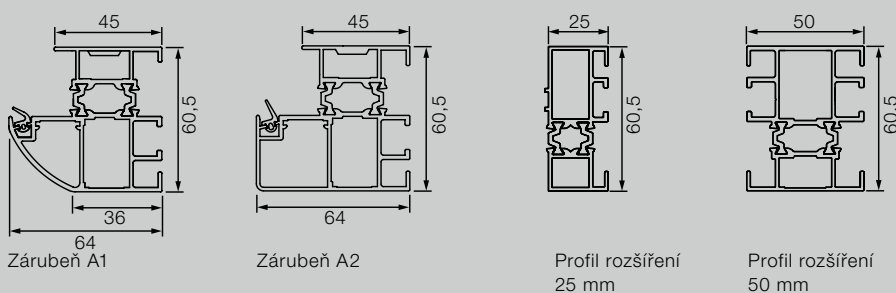

Vodorovný řez, dveře

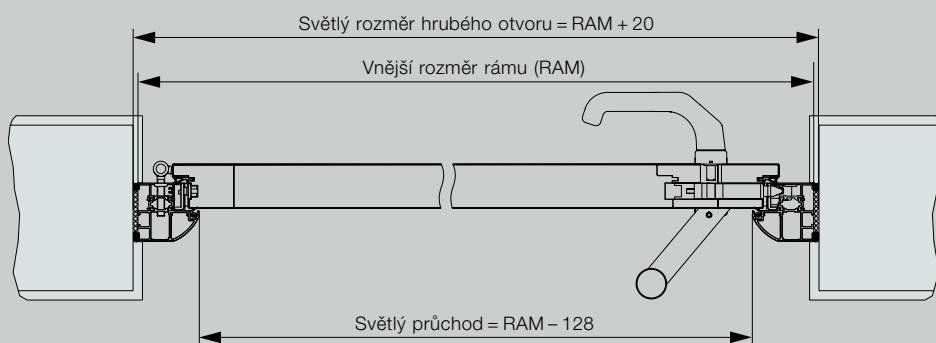

Svislý řez, dveře

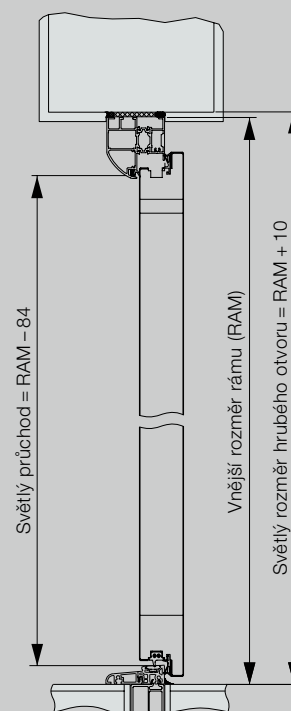

Vodorovný řez, boční díl

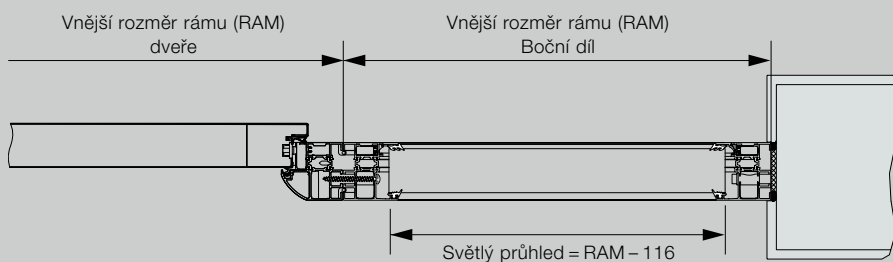

Všechny rozměry v mm



Zažijte kvalitu Hörmann u novostavby i modernizace

S firmou Hörmann můžete vše optimálně naplánovat. Pečlivě navzájem přizpůsobená řešení vám nabízejí v každé oblasti špičkové produkty s vysokou funkcí.

- **Garážová vrata**

Optimálně přizpůsobená vašemu osobnímu architektonickému stylu: výklopná nebo sekční vrata z oceli nebo ze dřeva.

- **Pohony vrat**

Užívejte si vysokého komfortu a bezpečnostních prvků bránících vloupání. Pohony Hörmann pro garážová vrata a vjezdové brány.

- **Domovní dveře**

V našich rozsáhlých programech domovních dveří najdete motiv dveří podle svého přání pro jakékoli potřeby a nároky.

- **Ocelové dveře**

Kvalitní dveře pro libovolné části vašeho domu, od sklepa až po půdu.

- **Zárubně**

Vyberte si z rozsáhlého programu pro nové stavby i rozšiřování a modernizaci.



Garážová vrata a pohony vrat



Domovní dveře ThermoPro



Ocelové dveře



Hörmann KG Amshausen, Německo



Hörmann KG Antriebstechnik, Německo



Hörmann KG Brandis, Německo



Hörmann KG Brockhagen, Německo



Hörmann KG Dissen, Německo



Hörmann KG Eckelhausen, Německo



Hörmann KG Freisen, Německo



Hörmann KG Ichttershausen, Německo



Hörmann KG Werne, Německo



Hörmann Genk NV, Belgie



Hörmann Alkmaar B.V., Nizozemsko



Hörmann Legnica Sp. z o.o., Polsko



Hörmann Beijing, Čína



Hörmann Tianjin, Čína



Hörmann LLC, Montgomery IL, USA



Hörmann Flexon LLC, Burgettstown PA, USA

Společnost Hörmann nabízí ve svém sortimentu jako jediný výrobce na evropském trhu všechny důležité stavební prvky. Jsou zhotovovány ve vysoce specializovaných závodech pomocí nejnovější techniky. Díky celoplošnému pokrytí prodejních a servisních organizací v Evropě a přítomnosti v Americe a Číně je Hörmann váš silný mezinárodní partner pro vysoce kvalitní stavební prvky. V kvalitě bez kompromisu.

GARÁŽOVÁ VRATA
POHONY
PRŮMYSLOVÁ VRATA
NAKLÁDACÍ TECHNIKA
DVEŘE
ZÁRUBNĚ

Premium partner českého národního týmu

