

NOVINKA
Cenově výhodné povrchy Decopaint
Zlatý dub a Rosewood



Rolovací garážová vrata RollMatic

Více volného místa v garáži díky inovační technice Hörmann



Značková kvalita společnosti Hörmann

Pro nejvyšší bezpečnost a spolehlivost



„K dobrému jménu je třeba se dopracovat.“ (August Hörmann)

Zcela ve smyslu zakladatele firmy je dnes značka Hörmann opravdovým příslibem kvality. Rodinný podnik s více než 75 roky zkušeností ve výrobě vrat a pohonů a více než 20 miliony prodaných vrat a pohonů se stal evropským výrobcem č. 1. To vám při koupi rolovacích garážových vrat Hörmann dává dobrý pocit.



Made in Germany



Značková kvalita z Německa

Všechny komponenty vrat a pohonů společnost Hörmann sama vyvíjí a vyrábí, jsou stoprocentně vzájemně sladěny a pro vaši bezpečnost zkoušeny a certifikovány nezávislými, uznávanými ústavy. Jsou vyráběny v Německu podle systému řízení jakosti DIN ISO 9001 a splňují všechny požadavky evropské normy 13241-1. Mimo to naši vysoce kvalifikovaní pracovníci intenzivně pracují na nových výrobcích, neustálém dalším vývoji a zlepšování detailů. Tak vznikají patenty a výhradní postavení na trhu.



Rolovací vrata RollMatic pro několik generací

Dlouhodobé zkoušky za reálných podmínek zajišťují vyzrálé sériové výrobky v kvalitě Hörmann. Z toho důvodu a díky vynikajícím technickým řešením a nekompromisnímu zajišťování kvality dostane zákazník společnosti Hörmann 10 roků záruky na všechna rolovací vrata RollMatic a 5 let záruky na pohony Hörmann.



Pohled do budoucnosti

Společnost Hörmann jde příkladem. Proto podnik od roku 2013 pokrývá svou potřebu energie ze 40 % z ekologické elektřiny a trvale bude tyto zdroje rozvíjet. Současně ročně ušetří mnoho tun CO₂ zavedením inteligentního a certifikovaného systému správy energie. A v neposlední řadě společnost Hörmann nabízí výrobky pro trvale udržitelné stavění.

* Podrobné záruční podmínky najdete na: www.hoermann.com

Dobré důvody pro rolovací vrata

Přesvědčivá ve funkci i vzhledu

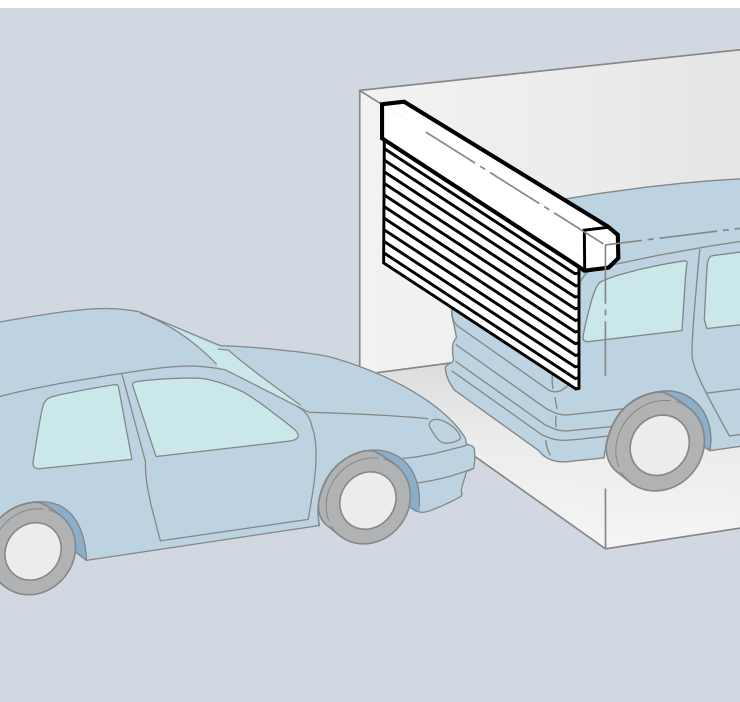

Maximum místa před garáží a v garáží

Prostorově úsporná konstrukce

Vrata RollMatic se otvírají svisle a v garáží nezabírají téměř žádné místo. Díky principu konstrukce poskytují maximum místa v garáží i před garáží. Také prostor stropu zůstává volný a lze ho využít například pro osvětlení nebo jako přidavný úložný prostor.

Optimální při modernizaci

Tvar otvoru garáže nehraje u garážových rolovacích vrat žádnou roli, ať je pravoúhlý, zkosený, s výsečí nebo kruhovým obloukem.

Rolovací vrata Hörmann RollMatic se vejdou vždycky.

Venkovní rolovací vrata při chybějícím vnitřním dorazu

Montáž před otvorem

Pro garáže s malým překladem a/nebo malým bočním ostěním dostanete vrata RollMatic i jako venkovní rolovací vrata k montáži před otvorem garáže.

Venkovní rolovací vrata se dodávají jako kompletní balík s optimálně sladěným pohonem. Obložení hřídele obepínající pohon chrání pohon před povětrnostními vlivy nebo cizími zásahy.

Pro jednotný, harmonický vzhled vrat se obložení navíc hřídele a zárubeň dodávají v barvě vrat.

Díky průhledům v bočním obložení tažných pružin u venkovních rolovacích vrat z hliníku lze snadno kontrolovat pružinový systém.

Dobré důvody pro výrobky Hörmann

Vedoucí firma na trhu stavebních prvků je inovativní



Jen u firmy Hörmann



1

**Spolehlivá a bezpečná:
technika tažných pružin**

Technika, která přesvědčí

Osvědčená technika tažných pružin podporuje pohon při otvírání a zavírání vrat. Tím se šetří mechanika pohonu. V případě nouzového otevření lze vrata snadno obsluhovat ručně. Ruční klika k tomu není nutná. Dvojitá vedení lana navíc vrata zajišťují před pádem.

Bezpečné uzamknutí bránící vloupání zajišťuje speciální uspořádání profilů na navíjecí hřídeli. Díky této mechanice prakticky nelze plášť vrat odsunout.

2

**Snadná údržba
a mimořádně tichý chod**

Standardně s pohonem

Pohon je upevněn mimo obložení navíjecí hřídele, a proto je snadno udržovatelný. Rozběhy i zastavení vrat RollMatic jsou mimořádně měkké a nehlukné, což je vůči vratům šetrné. Díky kompenzaci pomocí pružin a spolehlivému automatickému vypínání je dodatečné zajištění před zavírací hranou nadbytečné. Vnitřní spínač a osvětlení garáže jsou integrovány ve skříni řídicí jednotky.

Rolovací garážová vrata RollMatic

Kompletní sada včetně optimálně přizpůsobeného pohonu



Rolovací vrata RollMatic se individuálně přizpůsobí vašemu domu nebo montážní situaci ve vaší garáži. Vyberte si z 11 barev za stejnou cenu a získejte individuální vzhled vrat. Navíc dostanete také vedlejší dveře stejného vzhledu. U montážních situací s malým překladem doporučujeme variantu jako venkovní rolovací vrata. S rolovacími garážovými vraty RollMatic najdete vždy vhodné řešení.

Barvy a povrchy

Můžete si vybrat z 11 barev za stejnou cenu a dvou atraktivních povrchů Decograin nebo Decopaint.

Další informace najdete na stranách 9 – 11.



Rolovací garážová vrata v barvě antracitová šed', RAL 7016

Vedlejší dveře stejného vzhledu

Zvýšený komfort u vstupu ke garáži nabízejí praktické vedlejší dveře. Vedlejší dveře stejného vzhledu jako vrata RollMatic jsou dodávány s rohovou zárubní a úzkým rámem a jsou konstrukčně stejné jako vedlejší dveře pro výklopná vrata Berry.



Rolovací garážová vrata v barvě bílý hliník, RAL 9006 s vedlejšími dveřmi stejného vzhledu

Venkovní rolovací vrata

U garáží s malou výškou překladu anebo malým bočním ostěním jsou řešením vrata RollMatic jako venkovní vrata pro montáž před otvor garáže. Venkovní rolovací vrata jsou dodávána vždy jako kompletní set s optimálně přizpůsobeným pohonem.

Další informace najdete na straně 14.



Venkovní rolovací vrata v barvě provozně bílá, RAL 9016

Povrchy a barvy

Pro individuální možnosti ztvárnění

Hladký povrch

Ve srovnání s drážkovanými motivy jiných výrobců působí hladký povrch hliníkových profilů moderně a elegantně. Kvalitní pokrytí na vnější i vnitřní straně vrat se navíc snadno čistí.

Profil s tuhou polyuretanovou pěnou

Pro klidný chod vrat je dutý prostor profilu rovnoměrně vyplněn tuhou polyuretanovou pěnou.

Prvky prosklení

Tak dostanete do garáže denní světlo. Zasklívací prvky s umělohmotnými tabulemi jsou uspořádány přes celou šířku profilu. Počet prvků vyplývá z příslušné šířky vrat. Vrata mohou být vybavena maximálně deseti profily s prosklením.

Větrací mříže

Větrání garáže zlepšuje klima prostoru a předchází tvoření plísní. Větrací mříže z umělé hmoty s dlouhou životností jsou uspořádány přes celou šířku profilu. Vrata mohou být vybavena maximálně deseti profily.

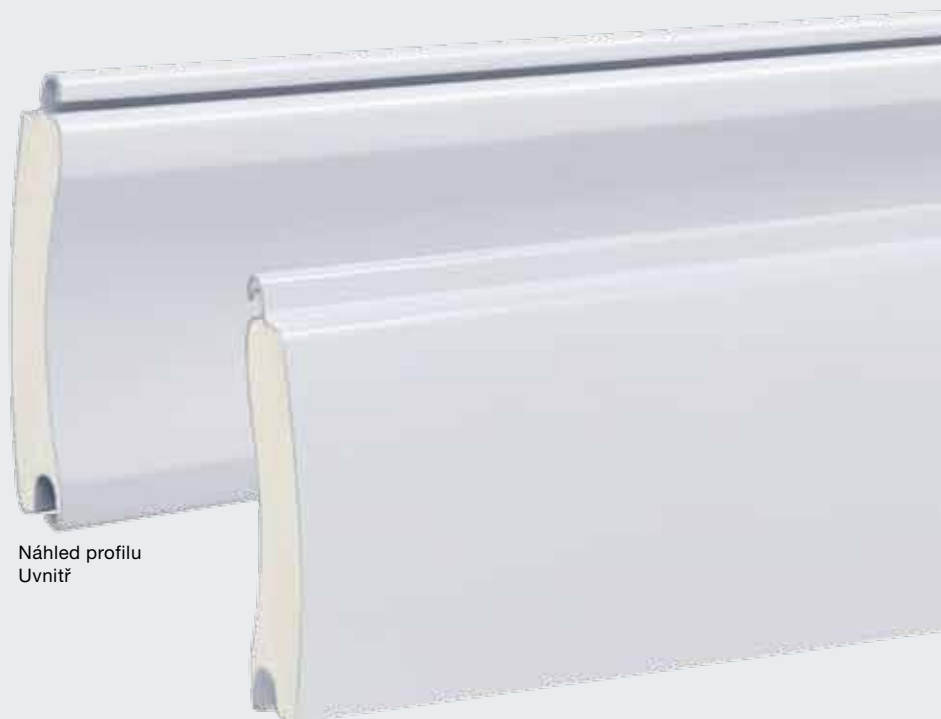

Náhled profilu
Uvnitř

Náhled profilu
Vně



Profil s umělohmotným
prosklením

Profil s větrací mříží



Všechny údaje o barvách na základě příslušné barvy RAL
Vyobrazení barev a povrchů není z důvodů techniky tisku
barevně závazné.
Nechte si prosím poradit u autorizovaného prodejce Hörmann.

11 barev za stejnou cenu

Rolovací vrata RollMatic jsou standardně dodávána v provozně bílé barvě, navíc je bez příplatku k výběru 10 barev.

	
provozně bílá	RAL 9016
	
bílý hliník	RAL 9006
	
hluboká čern	RAL 9005
	
krémově bílá	RAL 9001
	
terakotově hnědá	RAL 8028
	
světle šedá	RAL 7035
	
antracitová šed	RAL 7016
	
mechová zeleň	RAL 6005
	
ocelově šedá	RAL 5011
	
rubínově červená	RAL 3003
	
světlá slonová kost	RAL 1015



Harmonický celkový vzhled

Jen u firmy Hörmann dostanete bez příplatku kompletní vrata ve vámi zvolené barvě. Plášť vrat, vodící kolejnice, clona překlada a obložení navíjecí hřídele jsou tak harmonicky vzhledově jednotné.

Dekorativní povrchy

S přirozeným vzhledem dřeva

Povrchy Decograin

Dva povrchy Decograin s dekory Zlatý dub a Rosewood mají vzhled téměř nerozeznatelný od dřeva. Díky ochraně povrchu obzvláště odolné proti otěru zůstane pokrytí umělohmotnou folií odolnou proti UV záření na vratech RollMatic dlouho zachováno.

Pro jednotný vzhled vrat jsou plášť vrat zevně i zárubeň dodávány s povrchem Decograin. Vodicí kolejnice, clona překladu, obložení navíjecí hřídele a plášť vrat zevnitř jsou nalakovány hnědou barvou.

Povrchy Decograin se nedodávají pro venkovních rolovací vrata.

Povrchy Decopaint // NOVINKA

Povrchy Decopaint Zlatý dub a Rosewood jsou cenově výhodnou alternativou k povrchům Decograin. Profily jsou na vnitřní i venkovní straně nalakovány se vzhledem dřeva.

Zárubeň, vodicí kolejnice, clona překladu a obložení navíjecí hřídele jsou opatřeny nástřikem práškové barvy v základním odstínu barvy dřeva.



Vodicí kolejnice v základním odstínu Zlatý dub



Vodicí kolejnice v základním odstínu Rosewood



Náhled profilu zevnitř v hnědé barvě

Náhled profilu zvenku s povrchem Decograin Zlatý dub



Náhled profilu zevnitř s povrchem Decopaint Zlatý dub

Náhled profilu zvenku s povrchem Decopaint Zlatý dub



Dekory Decograin



Zlatý dub

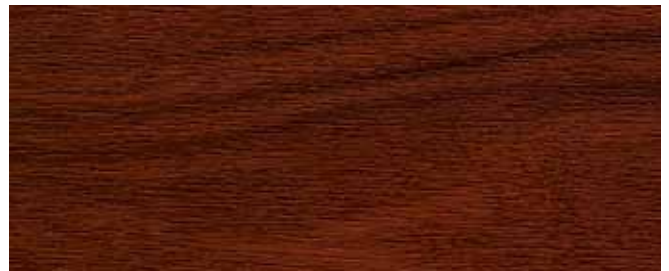

Rosewood

Dekory Decopaint



Zlatý dub



Rosewood

Přesvědčivá technika

Dokonale vzájemně sladěné detaily



Jednoduchá montáž

Rolovací vrata RollMatic lze rychle a jednoduše namontovat. Boční vodící kolejnice, konzola překladu a pohon se přišroubují na stěny garáže a na překlad. Poté se plášť vrat pomocí pásů bez námahy pohonem vytáhne na navijecí hřídel a zajistí. Náročné seřizovací práce odpadají.

Technika tažné pružiny se systémem pružina v pružině

[1] Rolovací vrata Hörmann RollMatic s dvojitými tažnými pružinami a dvojitými drátěnými lany zajišťují křídlo vrat před zřícením, a to v každé poloze vrat. Díky patentovanému systému pružina v pružině a průhlednému ochrannému krytu nemůže být zlomená pružina vymrštnuta a nikoho nemůže zranit.

Dobře chráněná navíjecí hřídel

[2] Standardní obložení navíjecí hřídele prakticky zabraňuje zásahům do svinutého vratového pláště. Navíc při otevřených vratech chrání plášť vrat před poškozením a znečištěním. Obložení se dodává v barvě vrat nebo u povrchů Decograin v hnědé barvě.

Integrované mechanické zajištění proti zvednutí

[3] Speciální postavení lamel na navíjecí hřídeli a spojení s pohonem zajišťují rolovací vrata RollMatic proti násilnému zvednutí zvenku. Pokusy o vloupání jsou tím značně ztíženy. Ruční otevření zevnitř v případě nouze je samozřejmě možné.

Ložiskové kroužky odolné proti opotřebení

[4] Nově vyvinuté ložiskové kroužky z různých umělých hmot snižují opotřebení při navíjení a odvíjení. Tím zůstává povrch pláště vrat déle krásný. Ložiskové kroužky navíc tlumí hluk a vrata se lépe zavírají.

Standardně dodávaná větrná kotva

[5] Ani při velkém zatížení větrem (až do třídy 5) nejdou rolovací vrata Hörmann RollMatic do kolen. Standardní větrné kotvy v koncích profilů udrží vrata bezpečně ve vedení. Další výhodou je zvýšená ochrana proti vloupání.



Venkovní rolovací vrata RollMatic

Řešení při chybějícím vnitřním dorazu



Variabilní poloha pohonu

[1] V závislosti na montážní situaci může být pohon u venkovních rolovacích vrat umístěn volitelně na levé nebo pravé straně. Obložení navíjecí hřídele je na tomto místě o 100 mm širší a obepíná pohon, takže je bezpečně chráněn před větrem a povětrností nebo cizími zásahy.



Obložení tažných pružin s průhledy

[2] Průhledy v obložení pružin můžete jednoduše kontrolovat, zda jsou vedení lan nebo pružiny ještě funkční. To vám i po mnoha letech dává jistotu.



Zabezpečené odjištění uvnitř

[3] Pomocí ručního posuvu odjistíte pohon pohodlně zevnitř. Tak můžete např. při výpadku proudu vrata snadno ručně otevřít zevnitř.

Varianty a dodatečné vybavení

Vhodné řešení pro každé použití

Ručně ovládaná vrata

Jednoduché ruční otvírání

Díky podpůrnému vyvážení tažnými pružinami lze garážová rolovací vrata Hörmann v ručním provozu snadno ručně otvírat a zavírat zevnitř i zvenku. Zvenku madlem [1], zevnitř řetězovým kladkostrojem [2].

Ruční uzamknutí vrat

Ručně ovládaná rolovací vrata se mechanicky zamykají vnitřním a vnějším madlem a také zámkem. Pevné kovové svorníky vpravo i vlevo zasahují do zárubně vrat.



[1]



[2]

Šikmý podlahový profil

Řešení u klesajícího terénu: Šikmý hliníkový podlahový uzavírací profil vyrovnává výškové rozdíly přes celou šířku vrat až do 300 mm. Profil lze bez problémů namontovat, jednoduše se přišroubuje na již nainstalovaný plášť vrat.

Uzavírací profil je standardně dodáván s nástřikem práškové barvy v odstínu hluboká čerň (odstín podobný RAL 9005). Na přání dostanete uzavírací profil (zobrazený výše) také sladěný s barvou vrat.



Přídavná clona překladu

Přídavná clona [3] stabilizuje clonu překladu při montáži v otvoru nebo za otvorem, má-li být clona překladu viditelná v otvoru. Tvoří harmonické zakončení překladu bez rušivých montážních otvorů. Přídavnou clonu překladu dostanete v barvě vrat nebo s povrchem Decograin.

Montážní vyrovnávací sada

U nerovných stěn pomůže standardně dodávaná vyrovnávací sada [4] k montáži vrat v rovině. Další informace najdete v montážních údajích.



[3]



[4]

Hörmann BiSecur

Moderní dálkový systém pro váš domov

Jen u firmy Hörmann



Zkoušeno a certifikováno

Nově vyvinutá, extrémně bezpečná metoda šifrování vám poskytuje dobrý pocit, že nikdo cizí nemůže zkopírovat váš kód dálkového ovládání. Byla zkoušena a certifikována bezpečnostními experty univerzity v Bochumi a je stejně bezpečná jako internetové bankovníctví.

Vynikající design

Exkluzivní dálkové ovladače BiSecur přesvědčují vedle vysoce lesklého povrchu se vzhledem klavirového laku také elegantním tvarem, který zvláště příjemně padne do ruky. Obrázek vlevo ukazuje dálkové ovladače HS 4 BS s (volitelnou) stanicí dálkového ovladače.

Dálkové ovladače Hörmann BiSecur byly mezinárodní protou vyznamenány za exkluzivní design.



reddot design award
honourable mention 2011



Další informace o dálkových ovladačích a dalších ovládacích prvcích najdete na následujících stranách. Kompletní program příslušenství najdete v odborném prospektu Hörmann Pohony garážových vrat a vjezdových bran a na www.hormann.cz

Odzkoušená funkční jednotka

U rolovacích vrat RollMatic jsou vrata, pohon a řídicí jednotka optimálně vzájemně sladěny a zkušeny jako funkční jednotka.

Integrovaný pozvolný rozjezd a pozvolné zastavení pohonu zajišťuje klidný chod vrat a šetrnost vůči vratům.

Jednoduše přístupná skříň pohonu usnadňuje údržbu.

Řídicí jednotka je kompletně vybavena tlačítky a osvětlovacím tělesem

Standardní nouzové uvolnění

Standardní nouzové uvolnění pomocí tažného lanka: Vrata lze po uvolnění lehce posunout a není třeba je namáhavě zvedat klikou.

Bezpečné automatické vypínání

Spolehlivé automatické vypínání zajišťuje zavírací hranu a vrata při výskytu nenadálých překážek ihned zastaví. Díky tomu není dodatečné zajištění před zavírací hranou nutné.

Standardně:

- Impulsní řízení s integrovaným osvětlením
- Dálkový ovladač HSE 2 BS
- Automatické vypínání s rozpoznáním překážky
- Nouzové odblokování zevnitř pomocí tažného lanka
- Mechanické zajištění proti zvednutí
- Zajištění proti zřícení technikou tažných pružin



Standardně dodávaný 2tlačítkový dálkový ovladač HSE 2 BS (černý, struktura)



Automatické vypínání vrata při výskytu překážky ihned zastaví.

Tak hezká může být bezpečnost

Dálkový ovladač Hörmann BiSecur a klávesnice



**Dálkový ovladač
HS 4 BS**
4 tlačítkové funkce,
[1] černý, vysoký lesk

**Dálkový ovladač
HS 1 BS**
1 tlačítková funkce,
[2] černý, vysoký lesk

**Dálkový ovladač
HSE 1 BS // NOVINKA**
1 tlačítková funkce,
včetně očka
pro přívěšek ke klíčům
[3] černý, vysoký lesk



**Dálkový ovladač
HSE 2 BS // NOVINKA**
2 tlačítkové funkce,
včetně očka pro přívěšek
ke klíčům
[4] černý nebo bílý, vysoký lesk
[5] zelený, lila, žlutý, červený,
oranžový, vysoký lesk
(obr. zleva)



[6] černý, struktura,
s chromovanými nebo
umělohmotnými víčky
[7] dekory v odstínu stříbro,
karbon, světlé kořenové dřevo,
světlé dřevo, tmavé dřevo,
tmavé kořenové dřevo
(obr. zleva)

Kvalitní příslušenství pro ještě větší bezpečnost



Dálkový ovladač HSD 2-A BS

Vzhled hliníku,
2 tlačítkové funkce,
lze použít i jako přívěšek
ke klíčům

HSD 2-C BS

Chromován s vysokým leskem,
2 tlačítkové funkce,
lze použít i jako přívěšek
ke klíčům



Dálkový ovladač HSP 4 BS

4 tlačítkové funkce,
s blokováním vysílání,
včetně kroužku na klíče



Dálkový ovladač HSZ 1 BS

1 tlačítková funkce,
k zasunutí do zásuvky
pro zapalovač v autě

HSZ 2 BS

2 tlačítkové funkce,
k zasunutí do zásuvky
pro zapalovač v autě



Kódovací klávesnice FCT 10 BS

pro 10 funkcí,
s osvětlenými tlačítky
a ochranným víkem



Snímač otisků prstů FFL 12 BS

Pro 2 funkce
a až 12 otisků prstů



Volitelné nouzové odemknutí z venku

U garáží bez druhého přístupu vám nabízíme
možnost otevřít garážová vrata v nouzovém případě
(např. při výpadku proudu) zvenku.



Akustický alarm

Jako doplněk ke standardně dodávanému
mechanickému zajištění proti zvednutí nabízí firma
Hörmann volitelně akustický alarm. Pronikavým zvukem
alarmu o intenzitě 110 dB (A), což odpovídá hlasitosti
hasičské houkačky ve vzdálenosti 10 m, jsou zloději
účinně odstrašováni.



Nouzový akumulátor

Tímto nouzovým napájením přemostíte výpadky
sítě napětí trvající až 18 hodin a max. 5 vratových
cyklů. Nouzový akumulátor se při normálním provozu
automaticky nabíjí.



Venkovní rolovací vrata: Montáž před otvorem, pohled ze strany dorazu

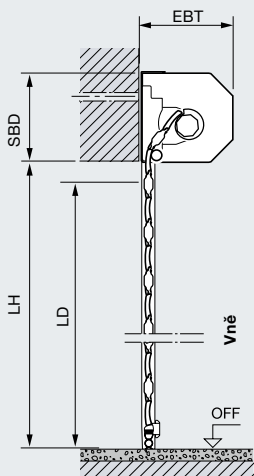
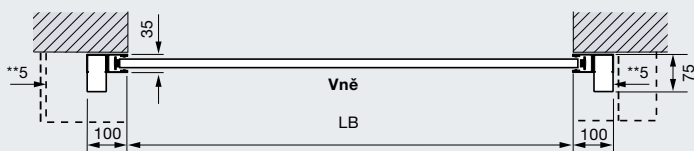
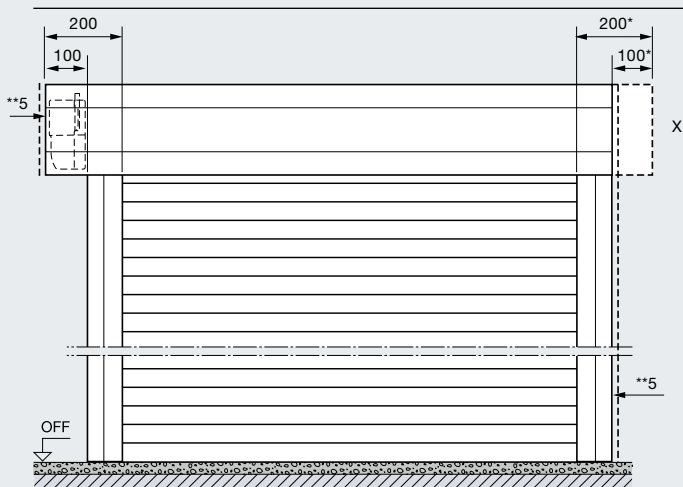

Vysvětlivky rozměrů

LB	Světlá šířka = objednáací rozměr
LH	Světlá výška = objednáací rozměr
LD	Světlý průřez
EBT	Hloubka instalace
SBD	Potřebný prostor u překladu

Hloubka instalace EBT

do výšky vrat 2300 mm	290 mm
do výšky vrat 2301 mm	335 mm

Potřebný prostor u překladu SBD

do výšky vrat 2300 mm	290 mm
do výšky vrat 2301 mm	335 mm

Světlý průřez LD

Výška (s pohonem)	LH – 60 mm
Výška (ručně ovládaná)	LH – 125 mm
Šířka	LB

Boční potřeba místa

	100 mm
Venkovní rolovací vrata, strana pohonu	200 mm

Třídy zatížení větrem

do šířky vrat 3500 mm	Třída 5
do šířky vrat 4500 mm	Třída 4
do šířky vrat 5000 mm	Třída 3

X Obložení venkovních rolovacích vrat

Navíc k variabilní poloze pohonu (standardně vlevo, volitelně vpravo) s přesahem obložení navijecí hřídele na straně pohonu je můžete dostat i v symetrickém uspořádání.

* Pro opticky vyvážený vzhled může být obložení pancíře objednáno symetrické!

** Min. ve vzdálenosti 5 mm od clony překladu / vodicí kolejnice

Montážní rozměry, vedlejší dveře

Rolovací garážová vrata RollMatic

Uspořádání kotev

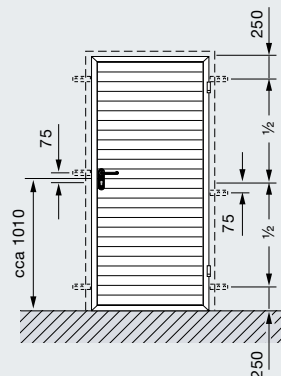

1křídle se spodním dorazem

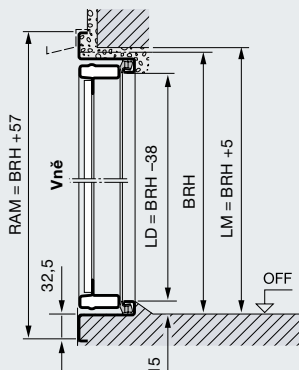

1křídle bez spodního dorazu

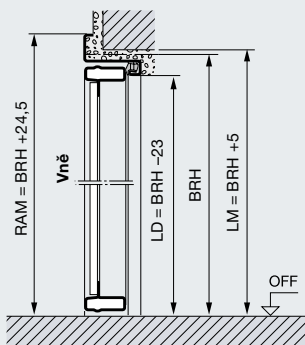

1křídle se spodním dorazem

(spodní doraz se odstraní na straně stavby)

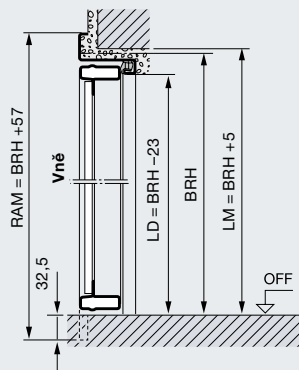

Vnější doraz, otvírání ven

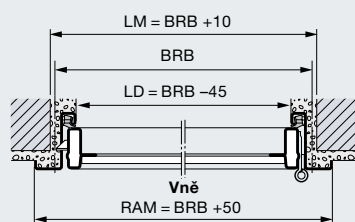

Vnitřní doraz, otvírání dovnitř

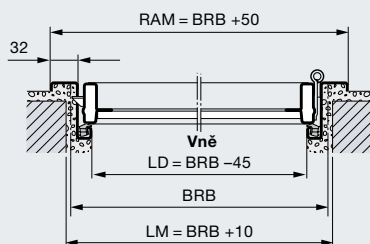

Vysvětlivky rozměrů

- RAM Vnější rozměr rámu
- BRB Doporučený stavební rozměr, šířka
- BRH Doporučený stavební rozměr, výška
- LM Světlý rozměr hrubého otvoru
- LD Světlý průchod

Materiál

Rám dveřního křídla a zárubeň z pozinkovaného materiálu, oboustranně opatřeného základním nástřikem polyesterovou práškovou barvou, s lamelovým vedením rolovacích vrat se vzhledem RollMatic. Poloha lamel není vzhledově stejná jako u garážových rolovacích vrat RollMatic. Použití prosklení a větracích mříží odpovídá garážovým rolovacím vratům RollMatic.

Zažijte kvalitu Hörmann

Pro libovolnou oblast použití u novostaveb i modernizací

S firmou Hörmann můžete vše optimálně naplánovat. Pečlivě navzájem přizpůsobená řešení vám nabízejí v každé oblasti špičkové produkty s vysokou funkčností.

Garážová vrata

Optimálně přizpůsobená vašemu osobnímu architektonickému stylu: výklopná nebo sekční vrata z oceli nebo ze dřeva.

Pohony vrat

Užívejte si vysokého komfortu a bezpečnostních prvků bránících vloupání. Pohony Hörmann pro garážová vrata a vjezdové brány.

Domovní dveře

V našich rozsáhlých programech domovních dveří najdete motiv dveří podle svého přání pro jakékoli potřeby a nároky.

Ocelové dveře

Pevné dveře pro libovolné části vašeho domu, od sklepa až po půdu.

Zárubně

Vyberte si z rozsáhlého programu pro nové stavby i rozšiřování a modernizaci.



Garážová vrata a pohony vrat



Domovní dveře ThermoPro



Ocelové dveře

www.hormann.cz

Hörmann: kvalita bez kompromisu



Hörmann KG Amshausen, Německo



Hörmann KG Antriebstechnik, Německo



Hörmann KG Brandis, Německo



Hörmann KG Brockhagen, Německo



Hörmann KG Dissen, Německo



Hörmann KG Eckelhausen, Německo



Hörmann KG Freisen, Německo



Hörmann KG Ichtshausen, Německo



Hörmann KG Werne, Německo



Hörmann Genk NV, Belgie



Hörmann Alkmaar B.V., Nizozemsko



Hörmann Legnica Sp. z o.o., Polsko



Hörmann Beijing, Čína



Hörmann Tianjin, Čína



Hörmann LLC, Montgomery IL, USA



Hörmann Flexon LLC, Burgettstown PA, USA

Společnost Hörmann nabízí ve svém sortimentu jako jediný výrobce na evropském trhu všechny důležité stavební prvky. Jsou zhotovovány ve vysoce specializovaných závodech pomocí nejnovější techniky. Díky celoplošnému pokrytí prodejních a servisních organizací v Evropě a přítomnosti v Americe a Číně je Hörmann váš silný mezinárodní partner pro vysoce kvalitní stavební prvky. V kvalitě bez kompromisu.

GARÁŽOVÁ VRATA
POHONY
PRŮMYSLOVÁ VRATA
NAKLÁDACÍ TECHNIKA
DVEŘE
ZÁRUBNĚ

Premium partner českého národního týmu

